

BTICINO > Apparecchiature per la distribuzione dell'energia BT > MEGATIKER - Interruttori Scatolati > Accessori per esecuzione rimovibile/estraibile

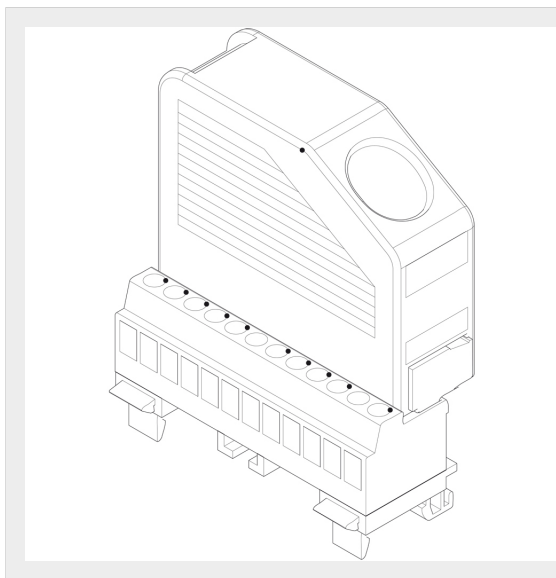

M7B20

Prezzo 79,61 € (IVA esclusa)

Set di connettori 24-pin per ausiliari elettrici

Caratteristiche tecniche

| | |
|----------------------|----------------|
| Norma di Riferimento | CEI EN 60947-2 |
| Contatti | 24 |
| Serie | Megatiker |

Dati commerciali

| | |
|------------------|-----------------|
| Quantità minima | 1 |
| Unità di vendita | 1 |
| Prezzo | 79,61 |
| Valuta | EUR |
| Unità di misura | Prezzo al pezzo |
| Codice Ean | 8005543540138 |

Documentazione

 [Istruzioni d'uso](#)

 [Catalogo Megatiker](#)

Dichiariamo che tutti gli articoli del catalogo Bticino sono stati fabbricati conformemente agli elementi principali degli obbiettivi di sicurezza della Direttiva Europea Bassa Tensione: 2014/35/UE: 26 Febbraio 2014 e dove richiesto, anche conformemente alle prescrizioni di protezione essenziali di compatibilità elettromagnetica secondo la Direttiva Europea 2014/30/UE: 26 Febbraio 2014, e/o dove richiesto anche conformemente alla 1995/5/CE: 9 Marzo 1999 « R&TTE » o dove richiesto anche conformemente alla 2014/53/UE: 16 Aprile 2014 « RED ». I prodotti della Bticino S.p.A. sono conformi alle prescrizioni delle norme pubblicate dalla Commissione Elettrotecnica Internazionale (IEC). La conformità può essere provata con certificati rilasciati da organismi riconosciuti dalla IEC secondo lo schema CB (CB-scheme). I nostri articoli sono conformi alle Norme di Prodotto Europee e presentano, dove necessario, la marcatura, essi sono stati costruiti conformemente alla Regola dell'Arte in materia di sicurezza elettrica, essi non compromettono la sicurezza di persone, animali domestici e beni se installati in modo corretto, secondo la loro destinazione, e sottoposti a manutenzione non difettosa. I prodotti Bticino certificati con il marchio IMQ (Istituto Italiano del Marchio di Qualità) sono inoltre conformi ai requisiti delle norme elaborate dal Comitato Elettrotecnico Italiano (CEI). Sulla base di quanto sopra tali prodotti sono da ritenersi conformi alle prescrizioni del Decreto Ministeriale n°37 del 22/01/2008.

Prodotti correlati

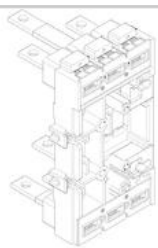

M7B15

Base 3P con attacchi posteriori in piatto per esecuzione rimovibile/estraibile per interruttori M4 6...

505,55 €

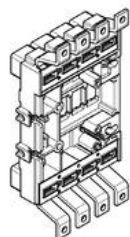

M7B14

Base 4P con attacchi anteriori per esecuzione rimovibile/estraibile per interruttori M4 630

776,1 €

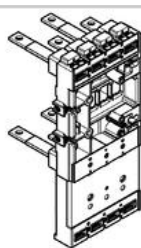

M7B18

Base 4P+DIFF con attacchi posteriori in piatto per esecuzione rimovibile/estraibile per interruttori...

757,47 €

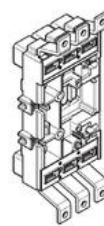

M7B13

Base 3P con attacchi anteriori per esecuzione rimovibile/estraibile per interruttori M4 630

588,36 €

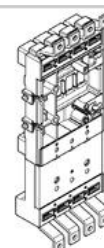

M7B17

Base 4P+DIFF con attacchi anteriori per esecuzione rimovibile/estraibile per interruttori M4 630 con...

863,4 €

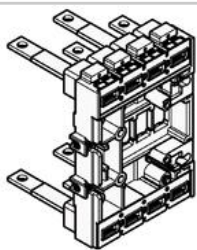

M7B16

Base 4P con attacchi posteriori in piatto per esecuzione rimovibile/estraibile per interruttori M4 6...

672,34 €