

BTICINO > Apparecchiature per la distribuzione dell'energia BT > MEGATIKER - Interruttori Scatolati > Accessori per esecuzione rimovibile/estraibile

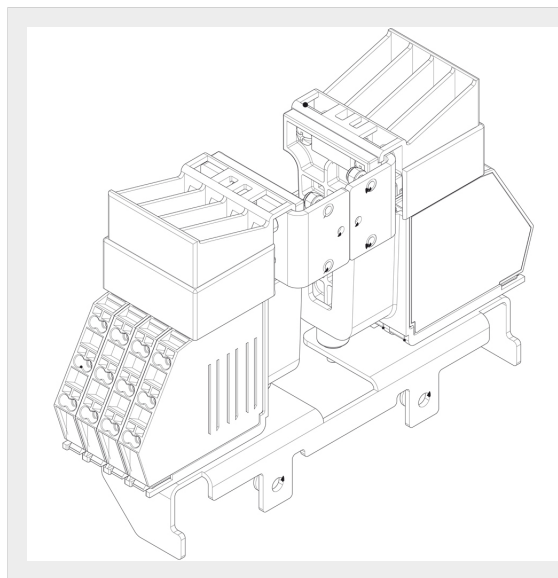

M7B21

Prezzo 84,12 € (IVA esclusa)

Contatti ausiliari per interruttori M4 630 e M5 1600 in esecuzione estraibile (confezione da 2)

Caratteristiche tecniche

Norma di Riferimento	CEI EN 60947-2
Serie	Megatiker

Dati commerciali

Quantità minima	1
Unità di vendita	1
Prezzo	84,12
Valuta	EUR
Unità di misura	Prezzo al pezzo
Codice Ean	8005543540183

Documentazione

 [Istruzioni d'uso](#)

 [Catalogo Megatiker](#)

Dichiariamo che tutti gli articoli del catalogo Bticino sono stati fabbricati conformemente agli elementi principali degli obbiettivi di sicurezza della Direttiva Europea Bassa Tensione: 2014/35/UE: 26 Febbraio 2014 e dove richiesto, anche conformemente alle prescrizioni di protezione essenziali di compatibilità elettromagnetica secondo la Direttiva Europea 2014/30/UE: 26 Febbraio 2014, e/o dove richiesto anche conformemente alla 1995/5/CE: 9 Marzo 1999 « R&TTE » o dove richiesto anche conformemente alla 2014/53/UE: 16 Aprile 2014 « RED ». I prodotti della Bticino S.p.A. sono conformi alle prescrizioni delle norme pubblicate dalla Commissione Elettrotecnica Internazionale (IEC). La conformità può essere provata con certificati rilasciati da organismi riconosciuti dalla IEC secondo lo schema CB (CB-scheme). I nostri articoli sono conformi alle Norme di Prodotto Europee e presentano, dove necessario, la marcatura, essi sono stati costruiti conformemente alla Regola dell'Arte in materia di sicurezza elettrica, essi non compromettono la sicurezza di persone, animali domestici e beni se installati in modo corretto, secondo la loro destinazione, e sottoposti a manutenzione non difettosa. I prodotti Bticino certificati con il marchio IMQ (Istituto Italiano del Marchio di Qualità) sono inoltre conformi ai requisiti delle norme elaborate dal Comitato Elettrotecnico Italiano (CEI). Sulla base di quanto sopra tali prodotti sono da ritenersi conformi alle prescrizioni del Decreto Ministeriale n°37 del 22/01/2008.

Prodotti correlati

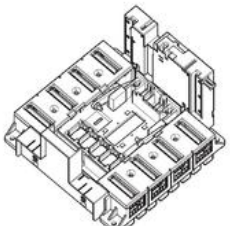
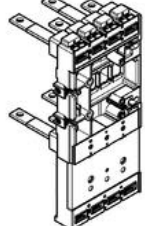
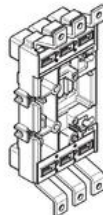
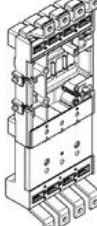
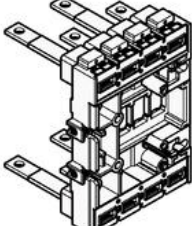
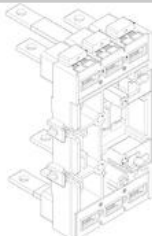
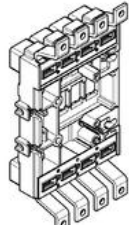
				
<p>M7B25</p> <p>Base 3P con attacchi anteriori per interruttori M5 1600 in esecuzione estraibile</p> <p>1496,27 €</p>	<p>M7B18</p> <p>Base 4P+DIFF con attacchi posteriori in piatto per esecuzione rimovibile/estraibile per interruttori...</p> <p>757,47 €</p>	<p>M7B13</p> <p>Base 3P con attacchi anteriori per esecuzione rimovibile/estraibile per interruttori M4 630</p> <p>588,36 €</p>	<p>M7B17</p> <p>Base 4P+DIFF con attacchi anteriori per esecuzione rimovibile/estraibile per interruttori M4 630 con...</p> <p>863,4 €</p>	<p>M7B16</p> <p>Base 4P con attacchi posteriori in piatto per esecuzione rimovibile/estraibile per interruttori M4 6...</p> <p>672,34 €</p>
				
<p>M7B15</p> <p>Base 3P con attacchi posteriori in piatto per esecuzione rimovibile/estraibile per interruttori M4 6...</p> <p>505,55 €</p>	<p>M7B14</p> <p>Base 4P con attacchi anteriori per esecuzione rimovibile/estraibile per interruttori M4 630</p> <p>776,1 €</p>			

Dichiariamo che tutti gli articoli del catalogo Bticino sono stati fabbricati conformemente agli elementi principali degli obbiettivi di sicurezza della Direttiva Europea Bassa Tensione: 2014/35/UE: 26 Febbraio 2014 e dove richiesto, anche conformemente alle prescrizioni di protezione essenziali di compatibilità elettromagnetica secondo la Direttiva Europea 2014/30/UE: 26 Febbraio 2014, e/o dove richiesto anche conformemente alla 1995/5/CE: 9 Marzo 1999 « R&TTE » o dove richiesto anche conformemente alla 2014/53/UE: 16 Aprile 2014 « RED ». I prodotti della Bticino S.p.A. sono conformi alle prescrizioni delle norme pubblicate dalla Commissione Elettrotecnica Internazionale (IEC). La conformità può essere provata con certificati rilasciati da organismi riconosciuti dalla IEC secondo lo schema CB (CB-scheme). I nostri articoli sono conformi alle Norme di Prodotto Europee e presentano, dove necessario, la marcatura, essi sono stati costruiti conformemente alla Regola dell'Arte in materia di sicurezza elettrica, essi non compromettono la sicurezza di persone, animali domestici e beni se installati in modo corretto, secondo la loro destinazione, e sottoposti a manutenzione non difettosa. I prodotti Bticino certificati con il marchio IMQ (Istituto Italiano del Marchio di Qualità) sono inoltre conformi ai requisiti delle norme elaborate dal Comitato Elettrotecnico Italiano (CEI). Sulla base di quanto sopra tali prodotti sono da ritenersi conformi alle prescrizioni del Decreto Ministeriale n°37 del 22/01/2008.