

BTICINO &gt; Condotti Sbarre ZUCCHINI &gt; MR Medium Rating &gt; Elementi a T e a croce

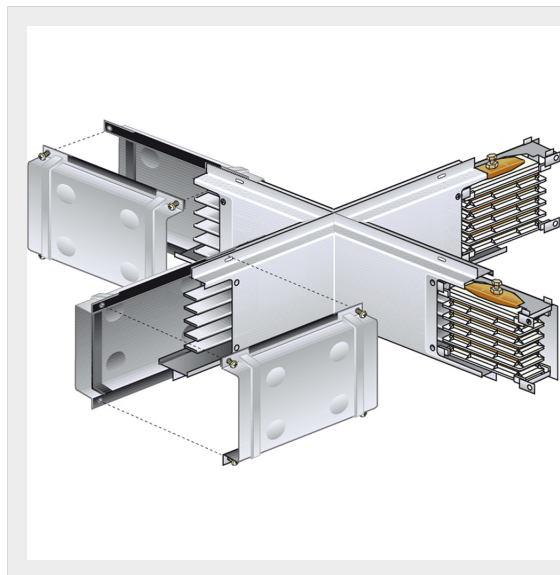

50403001

Elemento a Croce per condotti sbarre MR in alluminio - In=160A  
- IP55

## Caratteristiche tecniche

Grado di protezione	IP55
Norma di Riferimento	CEI EN 61439-6
Tensione	1000V
Corrente In	160A
Serie	MR

## Documentazione

 [Catalogo condotti sbarre](#)

## Prodotti correlati



**50400101**

Elemento lineare MR160 conduttori in alluminio con 3+3 finestre per lato in posizione fissa - In=160...

**381,12 €**



**50400121**

Elemento lineare MR160 conduttori in alluminio senza finestrelle - In=160A - IP52 - lunghezza 1-1.5m



**50400151**

Elemento lineare MR160 conduttori in alluminio con 2+2 finestre per lato in posizione fissa - In=160...



**50400111**

Elemento lineare MR160 conduttori in alluminio senza finestrelle - In=160A - IP52 - lunghezza 0.6-1m



**50400141**

Elemento lineare MR160 conduttori in alluminio con 1+1 finestre per lato in posizione fissa - In=160...



**50400241**

Elemento lineare MR160 conduttori in alluminio senza finestre - In=160A - IP52 - lunghezza 3m

**350,43 €**



**50400251**

Elemento lineare MR160 conduttori in alluminio con 5 finestre su un solo lato in posizione fissa - l...

**381,12 €**