

BTICINO &gt; Condotti Sbarre ZUCCHINI &gt; SCP Supercompact &gt; Elementi a T orizzontali

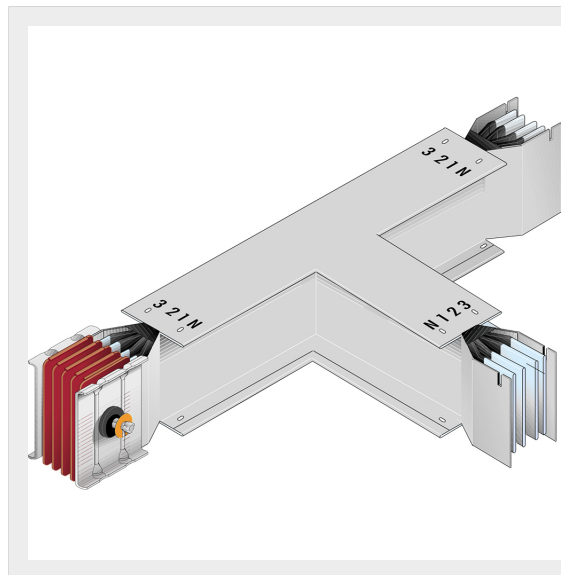

60280731P

Elemento a T diedro SCP - Tipo 4 in alluminio - In= 800A

## Caratteristiche tecniche

Grado di protezione	IP55
Norma di Riferimento	CEI EN 61439-6
Tensione	1000V
Corrente In	800A
Serie	SCP

## Documentazione

 [Catalogo condotti sbarre](#)