

BTICINO > Condotti Sbarre ZUCCHINI > SCP Supercompact > Elementi rettilinei di distribuzione

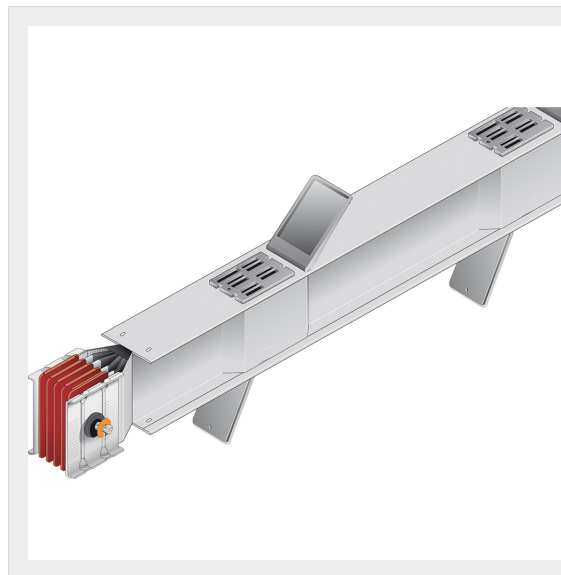

60280950P

Elemento rettilineo di distribuzione SCP in alluminio - lunghezza 2,5-3m - In= 630A

Caratteristiche tecniche

Grado di protezione	IP55
Lunghezza	2.5-3m
Norma di Riferimento	CEI EN 61439-6
Scomparti	2+2
Tensione	1000V
Corrente In	630A
Serie	SCP

Documentazione

 [Catalogo condotti sbarre](#)