

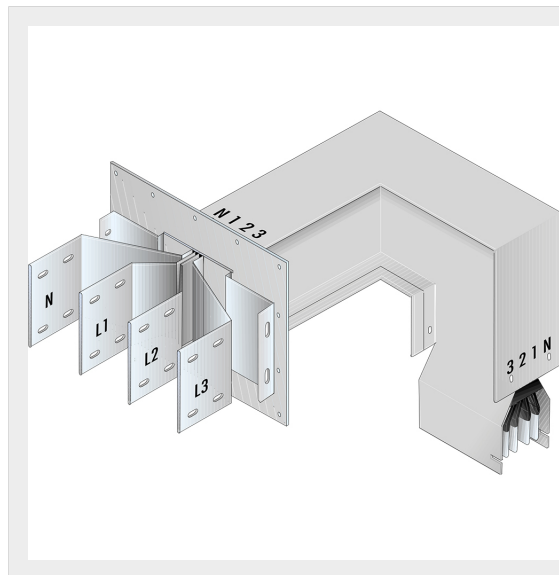

BTICINO > Condotti Sbarre ZUCCHINI > SCP Supercompact > Elementi uscita barre con angolo orizzontale + verticale



60281601P

Elemento uscita barre SCP con angolo diedro + angolo piano -  
Tipo 1 in alluminio - In= 800A

## Caratteristiche tecniche

Grado di protezione	IP55
Norma di Riferimento	CEI EN 61439-6
Tensione	1000V
Corrente In	800A
Serie	SCP

## Documentazione

[Catalogo condotti sbarre](#)