

BTICINO &gt; Condotti Sbarre ZUCCHINI &gt; SCP Supercompact &gt; Elementi uscita barre con angolo orizzontale + verticale

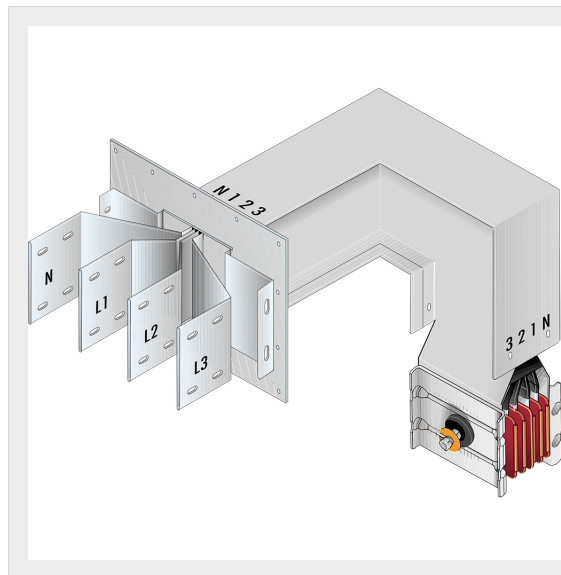

60391644P

Elemento uscita barre SCP con angolo diedro + angolo piano -  
Tipo 5 in alluminio - In= 2500A - doppia barra

## Caratteristiche tecniche

Grado di protezione	IP55
Norma di Riferimento	CEI EN 61439-6
Tensione	1000V
Corrente In	2500A
Serie	SCP

## Documentazione

[Catalogo condotti sbarre](#)