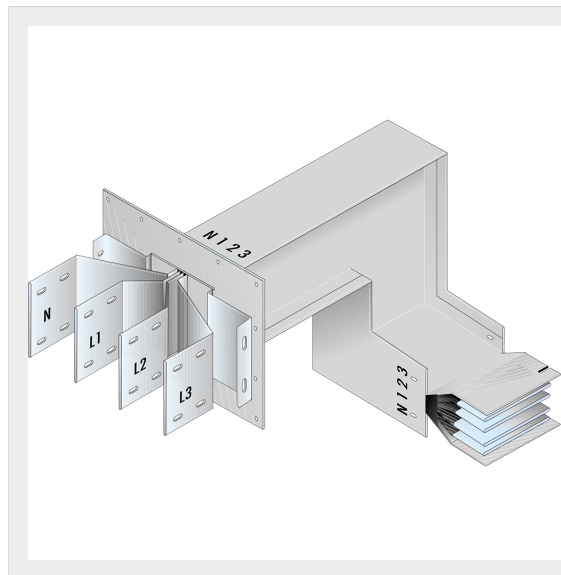

BTICINO > Condotti Sbarre ZUCCHINI > SCP Supercompact > Elementi uscita barre con angolo verticale + orizzontale

**65281505P**Elemento uscita barre SCP con angolo piano + angolo diedro -
Tipo 1 in rame - In= 1600A

Caratteristiche tecniche

Grado di protezione	IP55
Norma di Riferimento	CEI EN 61439-6
Tensione	1000V
Corrente In	1600A
Serie	SCP

Documentazione

[Catalogo condotti sbarre](#)